

# ROBAM



## 使用暨安裝說明書

ZQB135-SZ100

下嵌式電蒸爐

使用產品前請仔細閱讀本使用暨安裝說明書，並請妥善保管使用



# 目 錄

安全注意事項 .....	1
產品簡介 .....	2
安裝說明 .....	4
使用說明 .....	5
維修和保養 .....	8
常見故障及處理方法 .....	8
食品接觸材料列表 .....	9
電氣原理圖 .....	9
回收處理提示性說明 .....	10

## 安全注意事項

為了避免給使用者及其他人員造成危害或者財產損害，特作如下區分及標誌。  
以下均為有關安全的重要事項，敬請嚴格遵守，並在充分理解內容的基礎上正確使用。





根據危害、損害程度進行的內容區分

 <b>危險</b>	若忽視這一標誌，並進行錯誤操作，極有可能導致人員危險、重傷或引起火災。
 <b>警告</b>	若忽視這一標誌，並進行錯誤操作，有可能導致人員危險、重傷或引起火災。
 <b>注意</b>	若忽視這一標誌，並進行錯誤操作，有可能導致人員受傷或造成物品的損害。

注意、禁止內容的圖標

 <b>禁止</b>	 <b>禁止明火</b>	 <b>禁止觸摸</b>	 <b>禁止拆卸</b>	 <b>嚴格執行</b>	 <b>需要接地</b>	 <b>當心觸電</b>	 <b>小心燙傷</b>
---	---	---	---	---	--	---	---

 **警告** 請嚴格按照本說明書規定使用，由於本產品使用不當造成的任何財產損失、人身傷害，本公司不承擔責任。

 <b>危險</b>	
 <b>嚴格執行</b>	拔出插座上的插頭時，必須手握插頭的端部將其拔出，請不要手拿電源線拔插頭，否則易發生觸電、短路、起火等危險。
 <b>禁止</b>	請不要使用鬆動或接觸不良的電源插座，否則易導致觸電、短路、起火等危險。
 <b>嚴格執行</b>	整機遠離熱源，煤氣和酒精等易燃物品。
 <b>小心燙傷</b>	器具在使用期間會發熱，注意避免接觸產品內的發熱單元，以免燙傷和灼傷；工作結束後取出食物時務必戴好耐高溫保護手套，以免燙傷。

 <b>警告</b>	
 <b>嚴格執行</b>	如果電源軟線損壞，為了避免危險，必須由製造商、其維修部或類似部門的專業人員更換。
 <b>需要接地</b>	單獨使用10A或以上的插座，請勿與幾個電器同時使用同一個電源插座，並確保插座安全有效接地。
 <b>嚴格執行</b>	若器具出現故障請立即斷開電源停止使用，並且不要觸摸器具，請專業人員維修。
 <b>嚴格執行</b>	不得損傷電源線。使用電源線時不得彎曲、拉伸、扭轉、打結。不得用重物扣壓、夾擊電源線。
 <b>嚴格執行</b>	為防止火警，器具必須保持清潔，通風必須暢通無阻。
 <b>嚴格執行</b>	工作結束後，打開器具門時會有蒸汽噴出，不要離器具太近，以免蒸汽燙傷。
 <b>嚴格執行</b>	器具在使用時可觸及部分可能發熱，兒童應遠離。
 <b>禁止</b>	禁止無人照看的幼兒和殘疾人使用此器具，並禁止兒童玩耍器具。

# ROBAM | 下嵌式電蒸爐

 警告	
 禁止 不要使用粗糙擦洗劑或鋒利的金屬刮刀清潔上蓋玻璃，如果玻璃表面被擦傷，這樣做會導致其粉碎。	 禁止 不可將易燃物質（例如煙霧劑）放置在器具的下面；使用器具時，不得在其附近噴灑煙霧劑，必須始終有人看管。
 嚴格執行 器具長期不使用，應切斷電源。	 嚴格執行 如使用不當會導致漏水、漏氣現象，請專業維修人員維修。
 嚴格執行 請勿在手腳潮濕或赤腳的狀態下操作器具。	 禁止 不能使用蒸汽清潔器。

 注意	
 嚴格執行 若器具出現功能不正常時，請拔掉電源插頭重新上電。	 嚴格執行 使用時內部蒸盤等放置必須正確到位。
 嚴格執行 請使用專用清洗劑清潔腔體及加熱盤。	 嚴格執行 工作結束，待腔體冷卻後，將其中的水用吸水棉或抹布吸乾。

## 產品簡介

親愛的用戶：

讓我們借此機會，對於您購買了**ROBAM**下嵌式電蒸爐表示衷心的感謝。我們特別建議您在著手安裝和使用本產品前，有必要仔細閱讀此說明書，並請將其妥善保存，以備今後查閱。

**ROBAM** 是生產吸油煙機、蒸爐、燃氣灶具、烘碗消毒櫃、電烤箱等家用電器和廚具的專業企業；**ROBAM** 下嵌式電蒸爐採用先進的設計理念，注重整體設計、優化造型；它具有健康、環保、節能等優點。

本產品屬於I類器具，使用時必須具有可靠的接地。本產品不適用於高原地區。

※本說明書中的產品圖片僅供參考，產品以實物為準。本公司產品持續改進，因產品改進所引起的內容變更，恕不另行通知。

### 重要資訊

#### 產品包裝

請以環保的方式處置這些包裝材料，以保持一個良好的環境。

請勿讓兒童玩耍塑膠薄膜、紙箱等包裝材料，這可能會產生窒息事故，所以請讓包裝材料遠離兒童。

#### 產品特點

- 玻璃面板，觸摸式操控。
- 多種功能烹飪模式選擇。
- 全不銹鋼加熱盤，穩定性好，使用壽命長。
- 一鍵式自動彈出水箱，方便快捷，簡易高效。
- 門鎖、過溫保護等功能使烹飪過程更安全。

# ROBAM | 下嵌式電蒸爐

## 產品結構

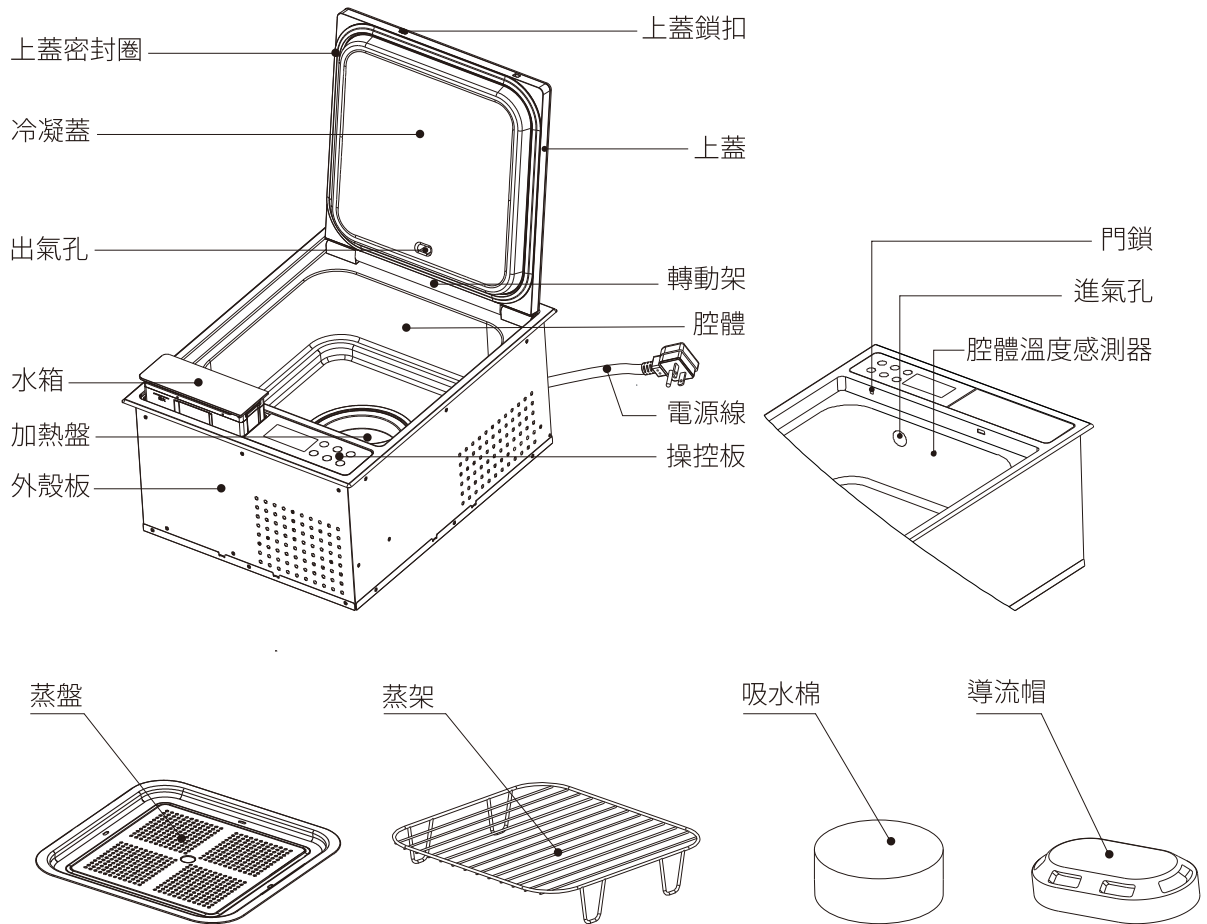

## 產品技術參數

型號	ZQB135-SZ100
額定電壓	220V~
額定頻率	60Hz
額定功率	1250W
容積	13.5L
工作方式	高溫蒸氣
淨重	10.5kg
外形尺寸 寬×深×高(mm)	380×480×220

## 附件清單

序號	名稱	數量
1	說明書	1份
2	蒸盤	1個
3	蒸架	1個
4	吸水棉	1個
5	除垢劑	1盒
6	導流帽	1個

## 安裝說明

在檯面的安裝位置上，依下面安裝圖示設定開孔尺寸，將產品平穩嵌入該方孔，注意不得傾斜安置，具體開孔尺寸（mm）如下圖：

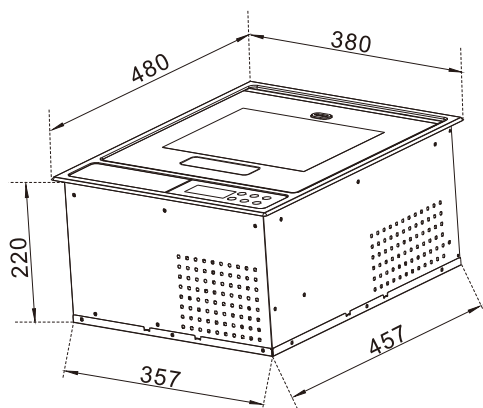

整機尺寸示意圖

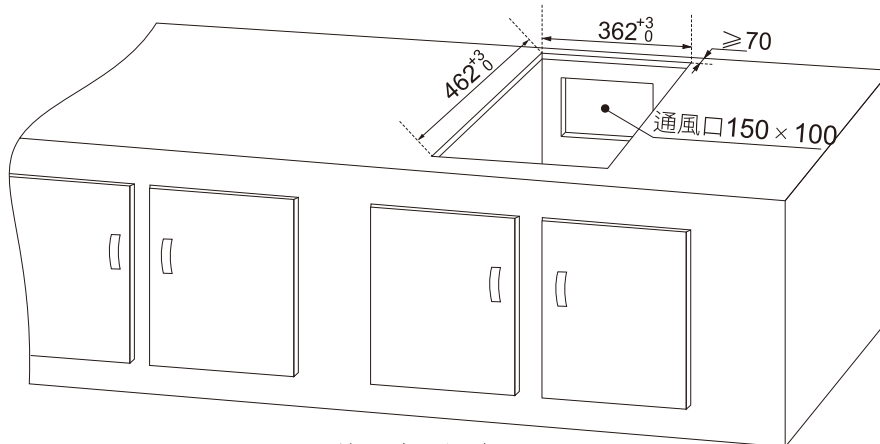

注：嵌入深度 $\geq 230$

開孔示意圖

### 安裝要求:

- 櫥櫃內儘量使產品周圍空氣流通，建議夾板和固定板採用防潮、防水、防腐蝕、耐高溫材料。
- 為防止水從腔體周圍滲漏到櫥櫃內，建議用密封膠將四周密封。

### 電源要求：

- 對於永久性安裝，電路必須裝有相應的切斷及保護裝置，連接電源插頭和插座應為同一型號並符合當地相關規定。
- 電源線必須方便拔插，確保產品安裝後可隨時斷開電源。單獨使用10A或以上的插座，請勿與幾個電器同時使用同一個電源插座，並確保插座安全有效接地。
- 周邊若有其他電器，請確保安裝距離大於100mm。

## 使用說明

### 控制面板介紹

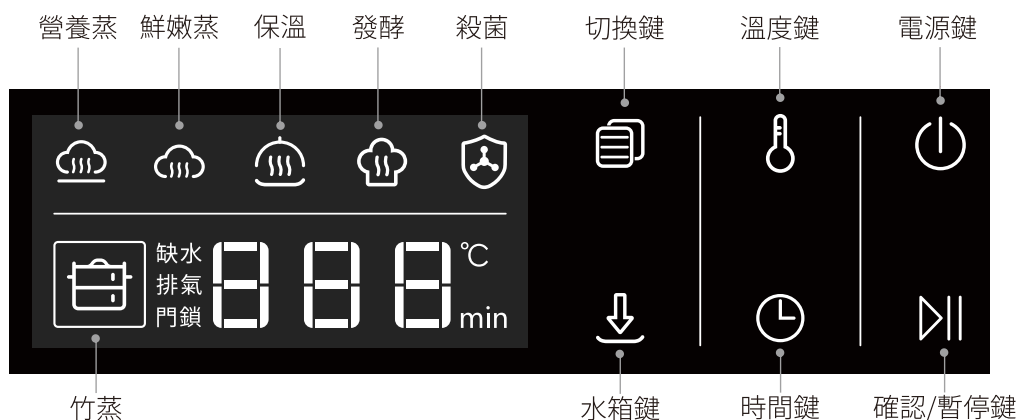

### 使用前說明

#### ● 水箱加水及放置注意事項：

1. 在開機狀態下，按“↓”圖示水箱自動彈出，取出水箱(如右圖)。
2. 使用前先檢查水箱是否乾淨，如有異味或髒汙請即時清洗，切勿用熱開水清洗。
3. 打開水箱蓋將水加入水箱中，請加水至最大水位線。
4. 將水箱放入原位並輕壓到位，數秒後水箱會自動縮回或按“↓”圖示縮回，確保縮回後表面平齊。

注：● 禁止將熱水加入水箱中，以免造成水箱變形及機器損壞。

- 工作狀態下，檢測到水箱缺水，機器暫停，按“↓”圖示，水箱彈出。掀開蓋子加水後按“↓”，水箱縮回開始繼續工作。

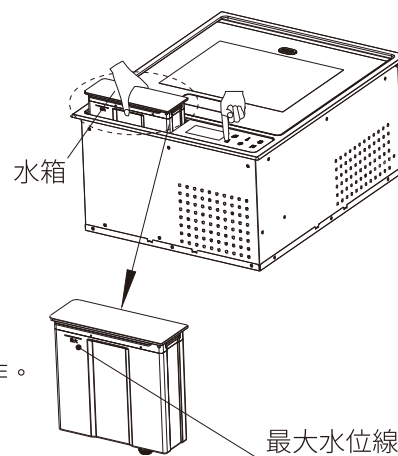

### 使用方法

#### 1. 通電

接通電源，發出提示音，所有按鍵燈和顯示幕全亮。數秒後，“⏻”鍵閃爍，顯示幕和其餘燈滅，進入待機狀態(如下圖)。

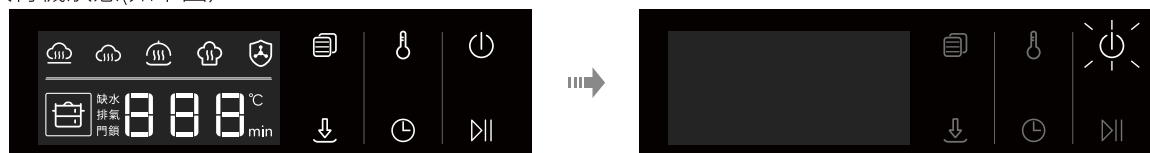

注：若數分鐘內無任何操作，進入關機狀態，所有指示燈滅（此時按任意鍵，“⏻”閃爍）。

# ROBAM | 下嵌式電蒸爐

## 2. 開機

長按“”鍵開機，進入選擇介面模式(如下圖)。

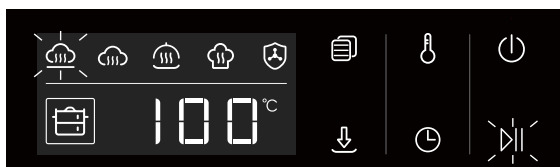

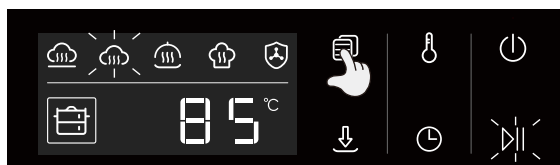

## 3. 選擇烹飪模式

按“”鍵選擇所需的烹飪模式，被選模式圖示閃爍(如選擇鮮嫩蒸，如下圖)。如需調整溫度、時間，可通過“”鍵和“”鍵進行調整。



注：●如無需調節溫度和時間，模式選擇完畢後，可直接按“”鍵啟動。

- 設定烹飪溫度和時間，使用者可根據烹飪參考表，也可根據個人口感及烹飪經驗調整溫度與時間。
- 在溫度和時間調節過程中，按“”或“”鍵遞增，長按可快速調節。到達最高值後，再次點擊可返回至預設最低值。
- 具有烹飪記憶功能，在未斷電的狀態下，再次開機工作，可繼續使用上次關機前的烹飪模式設置。在調整模式狀態下長按“”鍵可恢復當前模式的預設參數。
- 烹飪中，上蓋會自動上鎖。

## 4. 確認開始

烹飪模式設定好後，按“”鍵啟動(如下圖)。烹飪結束後蜂鳴器鳴叫提示。工作過程中如需暫停，則先按“”鍵，此時需等蒸爐排氣降溫一段時間後才能解鎖開蓋。

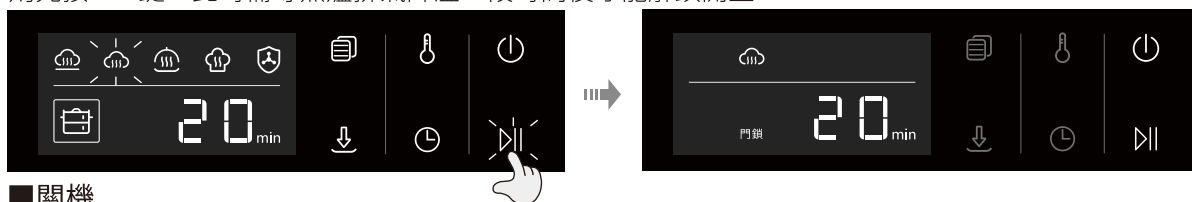





### ■ 關機

1. 工作過程中，長按“”鍵，進入關機狀態，待排氣降溫後方可打開上蓋。
2. 在暫停無操作的狀態下，數分鐘後自動關機。
3. 工作結束後，蜂鳴器鳴叫提示，停止加熱，無操作數分鐘後自動關機。

注：烹飪結束開蓋後，因冷凝蓋內外表面溫差大，如外表面水珠未及時擦乾，會造成內表面形成霧氣，屬於正常現象，待機器完全冷卻後會自然消失。

### ■ 沸點檢測方法

在關機狀態下，長按“”鍵和“”鍵3秒自動進入沸點檢測模式，按“”鍵水箱加滿水，再按“”鍵開始工作，20分鐘結束後自動記錄當地的沸點溫度。

### ■ 竹蒸功能（選購）

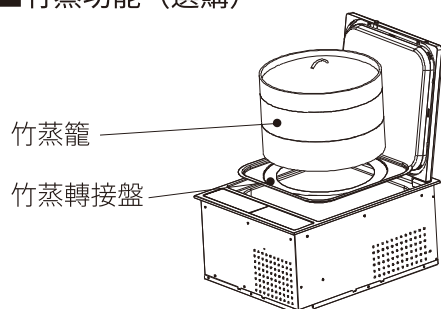



◀ 選擇竹蒸模式時，為達到更好的烹飪效果，需採用竹蒸籠配合竹蒸轉接盤，使用此功能時操作如下：

先將上蓋打開，放入竹蒸轉接盤，再將竹蒸籠放置其上，開機，選擇竹蒸模式“”，其餘操作方式同上。



溫馨提示：建議放置1-2層。



## 模式菜單

菜單	預設工作溫度 (°C)	預設工作時間 (min)	溫度範圍 (°C)	時間範圍 (min)
 營養蒸	100	20	35-100	03-90
 鮮嫩蒸	85	20	80-95	03-90
 保溫	60	60	60-70	03-90
 發酵	40	60	35-45	03-90
 殺菌	100	30	90-100	03-90
 竹蒸	100	35	100	03-90

## 食品烹飪參考表

菜單模式	食物	烹飪時間(min)	溫度(°C)	備註
 營養蒸	五花肉	30	100	約重400克，切成塊狀
	肉餅	20	100	約重200克，剁成肉末
	排骨	40	100	約重500克，切成塊狀
	鱸魚	15	100	約重500克，魚背削刀深淺均勻
	鯽魚	15	100	約重500克，魚背削刀深淺均勻
	草魚	20	100	約重1000克，切成塊狀
	大黃魚	15	100	約重350克，魚背削刀深淺均勻
	蝦	5	100	約重250克
	蛤蜊	8	100	約重250克
	米飯	30	100	米約300克，米水比例1:1.2
 鮮嫩蒸	水蒸蛋	23	85	2個，將雞蛋打散，蛋水比例1:1
	雞蛋	20	95	整個
	青菜	10	95	約重300克
	臘腸	20	90	約重100克，切片
	大閘蟹	15	95	6只(約重500克)，建議蒸時用線繩捆好
	大黃魚	18	85	約重350克，魚背削刀深淺均勻
 竹蒸	手工饅頭	20	100	100克/個，2層竹籠
	手工包子	35	100	45-50克/個，2層竹籠
	手工水餃	25	100	20-30克/個，2層竹籠
	手工發糕	35	100	8寸圓模，1層竹籠
	玉米	30	100	2根，1層竹籠
	紫薯	35	100	約重500克，切成塊狀，1層竹籠
	山藥	25	100	約重400克，切成塊狀，1層竹籠
	胡蘿蔔	15	100	約重200克，切成塊狀，1層竹籠
	南瓜	30	100	約重500克，切成塊狀，1層竹籠
	粉蒸肉	30	100	約重400克，切成塊狀，1層竹籠
	雞	50	100	約重1300克，1層竹籠
	鴨	80	100	約重1200克，1層竹籠

注：以上表格中食物烹飪溫度、時間只做參考，食物在烹飪過程中，使用者可根據個人口感及烹飪經驗調節溫度、時間、功能表模式。

## 維護和保養

**重要提示：**清洗蒸爐前，必須先切斷蒸爐的電源。

在正常使用後建議清洗或維護

- 每次使用後，待機器冷卻之後用抹布將腔體及加熱盤清潔乾淨，並擦乾或者打開上蓋讓其自然風乾。
- 每次使用後，請取出水箱將水倒掉以免時間過久會產生異味。

在正常使用後建議每週定期清洗或維護

- **清洗腔體：**難去除的污漬可用尼龍刷或中性清潔劑清洗，不可用鋼絲球擦洗，以免造成表面不可修復的損傷。清洗後並用抹布擦乾，保持腔內乾燥（注：清洗時不要使用具有腐蝕性和具有研磨性的清潔劑清洗。）
- **清洗上蓋：**牢固的污垢可用中性清潔劑清洗，不可用鋼絲球擦洗，以免劃傷表面，清洗後用抹布擦乾。
- **清洗加熱盤：**請將除垢劑或白醋放入加熱盤內，使用任意功能加熱10-20分鐘後關閉功能，待冷卻後清除污水。
- **清洗過程需注意：**清洗時請注意避開蒸箱內側溫度傳感器，並防止污水進入旁邊的進氣孔。

上蓋密封圈安裝方法

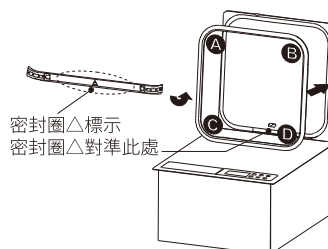

將圖示中密封圈180°水平翻轉，使其定位卡槽對準冷凝蓋定位卡槽後，用力壓入，再將A、B、C、D處壓緊，然後分別將四條邊完全壓入到溝槽內，壓入後確保平整、不起皺，無縫隙。

導流帽的安裝和清洗方法

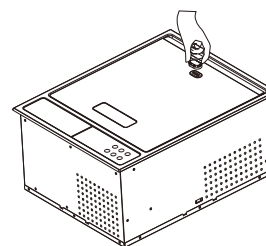

- 1、兩指捏住導流帽兩固定柱對準排汽孔壓入即可；
- 2、兩指捏住導流帽往上提即可拆卸下來進行清洗。

## 常見故障及處理方法

下表所列為一般故障，請按所列指示進行確認和處理，如仍處理不了或不能確認故障原因時，請與當地售後服務部聯繫。為了您的安全著想，我們特別提醒：請勿自行拆卸修理。

故障現象	原因	處理方法
不能工作	是否停電、電源插頭是否插好	待通電後使用
顯示幕不亮	電源不通或者電腦板故障	檢查電源情況或請聯繫專業維修人員
工作時有漏氣現象	門未下壓扣緊、上蓋密封圈未裝到位或損壞	檢查門關閉情況、重新安裝上蓋密封圈或請聯繫專業維修人員
顯示幕顯示“缺水”	水箱缺水、水箱未推到位或微動開關故障	添加水或聯繫專業維修人員
水箱無法彈出	推桿電機故障	請聯繫專業維修人員
顯示幕顯示 E 5	溫度感測器故障	請聯繫專業維修人員
顯示幕顯示 E 6	通訊故障（顯示板連接線異常）	請聯繫專業維修人員
顯示幕顯示 E 9	氣閥漏氣	請聯繫專業維修人員

## 食品接觸材料列表

序號	部件名稱		材質中文名稱/牌號	材質通用類別名	特殊使用要求
1	內膽、蒸盤、螺釘、螺母、溫度感測器、彈簧、轉軸、加熱盤		06Cr19Ni10	304不銹鋼	請使用輕柔抹布清洗
2	水箱組件、水箱推板、排氣孔塑膠帽、冷凝蓋		4,4'-亞異丙基二苯酚(雙酚A)與碳酸二氯或碳酸二苯酯的聚合物	PC	——
3	上蓋密封圈、連接水管、加熱盤密封圈、進氣管		甲基氫矽氧烷與聚矽氧烷	矽橡膠	——
4	上蓋玻璃、把手玻璃、水箱玻璃、按鍵玻璃		玻璃	——	小心易碎
5	水箱外殼		尼龍	PA66	——
6	水泵	殼體	尼龍	PA66	——
		密封圈	甲基氫矽氧烷與聚矽氧烷	矽橡膠	——
7	電磁氣閥	殼體	聚甲醛	POM	——
		密封圈	甲基氫矽氧烷與聚矽氧烷	矽橡膠	——
8	流量計	殼體	聚對苯二甲酸四次甲基酯	PBT	——

## 電氣原理圖

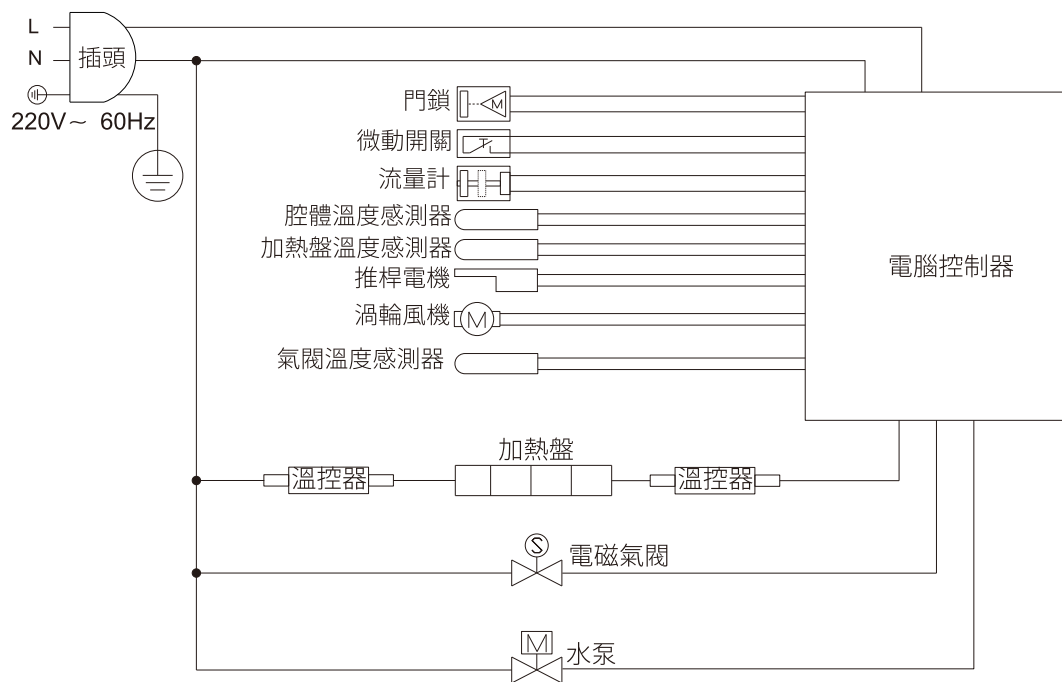

## 回收處理提示性說明

本產品超過使用期限或者經過維修無法正常工作後，不應隨意丟棄，請交由有廢電器電子產品處理資格的企業處理，正確的處理方法請查閱當地有關廢棄電器電子產品處理的規定。

設備名稱：下嵌式電蒸爐 Equipment name		型號（型式）：ZQB135-SZ100 Type designation (Type)				
單元 (Unit)	限用物質及其化學符號 Restricted substances and its chemical symbols					
	鉛Lead (Pb)	汞Mercury (Hg)	鎘Cadmium (Cd)	六價鉻Hexavalent chromium (Cr <sup>+6</sup> )	多溴聯苯Polybrominated biphenyls (PBB)	多溴二苯醚Polybrominated biphenyl ethers (PBDE)
線材（電源線、連接線等）	○	○	○	○	○	○
電氣件（渦輪風機、加熱盤、電磁氣閥、流量計、水泵等）	○	○	○	○	○	○
金屬結構件（內膽、蒸盤、外殼板、連接頭、轉動架等）	○	○	○	○	○	○
塑膠結構件（上蓋支架、電源板座、水箱元件冷凝蓋、水箱外殼等）	○	○	○	○	○	○
橡膠件（上蓋密封圈、連接水管、加熱盤密封圈等）	○	○	○	○	○	○
玻璃（上蓋玻璃、把手玻璃、水箱玻璃、按鍵玻璃等）	○	○	○	○	○	○
螺釘及螺母緊固件	○	○	○	○	○	○

備考1.“超出0.1wt%”及“超出0.01wt%”係指限用物質之百分比含量超出百分比含量基準值。  
 Note 1 : “ Exceeding 0.1wt% ” and “ exceeding 0.01wt% ” indicate that the percentage content of the restricted substance exceeds the reference percentage value of presence condition.

備考2.“○”係指該項限用物質之百分比含量未超出百分比含量基準值。  
 Note 2 : “○” indicates that the percentage content of the restricted substance does not exceed the percentage of reference value of presence.

備考3.“-”係指該項限用物質為排除項目。  
 Note 3 : The “-” indicates that the restricted substance corresponds to the exemption.

版次：A/0

出版日期：2020年11月15日

**ROBAM**

**華財企業股份有限公司**

COB Enterprise Ltd.

總公司：231新北市新店區永平街82號1F

網址：<http://www.my-kitchen.com.tw>

TEL：(02) 2941-6382

FAX：(02) 8668-8974